

# Wie bedient man das LEXIN-B4FM

Benutzerhandbuch

?

Motorrad Bluetooth Headset

**LEXIN**



# INHALT

**P**  
**23** Funktionseinführung

**P**  
**25** Lieferumfang

**P**  
**26** Montageanweisung

**P**  
**29** Allgemeine  
Einstellungen



### Funktionseinführung

Vielen Dank, dass Sie sich für das LX-B4FM Motorrad Bluetooth 10-Wege Konferenz Intercom.

- Bluetooth 5.0
- Handfrei Anruf
- CVC, DSP Geräuschunterdrückung
- USB-C schnelle Aufladung
- Sprachansagen (z.B. „Power On“)
- Siri- oder andere Sprachbefehle-Unterstützung
- Unterstützbare Kopplung für 1 bis zu 10 LX-B4FM Geräte. Theoretisch erreicht die Kopplungsreichweite für 10 Teilnehmer 2 Kilometern.
- Verbindbar mit Navi-Gerät
- FM Radio
- Musik Wiedergabe
- Universelle Kopplung mit Intercom-Gerät von anderen Hersteller
- Musik teilen

### **Das LX-B4FM entspricht der Bluetooth-Spezifikation V5.0 und unterstützt die folgenden Profile:**

Headset-Profil(HSP), Freisprech-Profil(HFP) und Fortgeschrittene Audioverteiler-Profil(A2DP). Es unterstützt die universelle Kopplung mit den meisten Bluetooth-Headsets auf dem Markt.

### **Akku**

Das LX-B4FM besitzt einen 800mAh Akku, der das Musik-Hören für 15 Stunden oder das Gespräch für 15 Stunden unterstützt. Im Standby-Modus wird die Akkulaufzeit über 1 Woche dauern.

**Funktionspriorität:** (Das LX-B4FM arbeitet in der folgenden Reihenfolge der Priorität.)

1. Mobiltelefon
2. Intercom
3. Bluetooth-Stereomusik, FM-Radio/ Navigationsansagen

**Hinweis:** Eine Funktion mit niedrigerer Priorität wird immer durch eine Funktion mit höherer Priorität unterbrochen. Beispielsweise wird die Stereomusik durch ein Intercom-Gespräch unterbrochen und das Intercom-Gespräch wird durch einen eingehenden Mobiltelefonanruf unterbrochen.



**Lieferumfang**

**Sicherheitsinformationen**

**Achtung:** Wenn Sie ein Motorrad fahren, bestellen Sie fest, ob Ihre Verwendung mit Lautsprecher im Helm allen lokalen Regeln und Gesetze entspricht.

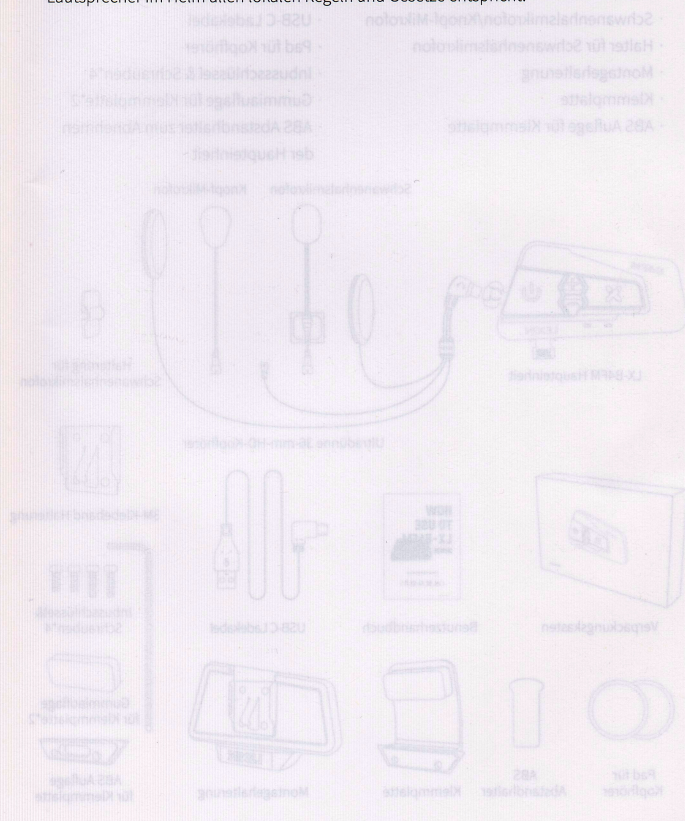



### Lieferumfang

- B4FM Haupteinheit
- ultradünne 36-mm-HD-Kopfhörer
- Schwanenhalsmikrofon/Knopf-Mikrofon
- Halter für Schwanenhalsmikrofon
- Montagehalterung
- Klemmplatte
- ABS Auflage für Klemmplatte
- 3M-Klebeband Halterung
- Benutzerhandbuch
- USB-C Ladekabel
- Pad für Kopfhörer
- Inbusschlüssel & Schrauben\*4
- Gummiauflage für Klemmplatte\*2
- ABS Abstandhalter zum Abnehmen der Haupteinheit

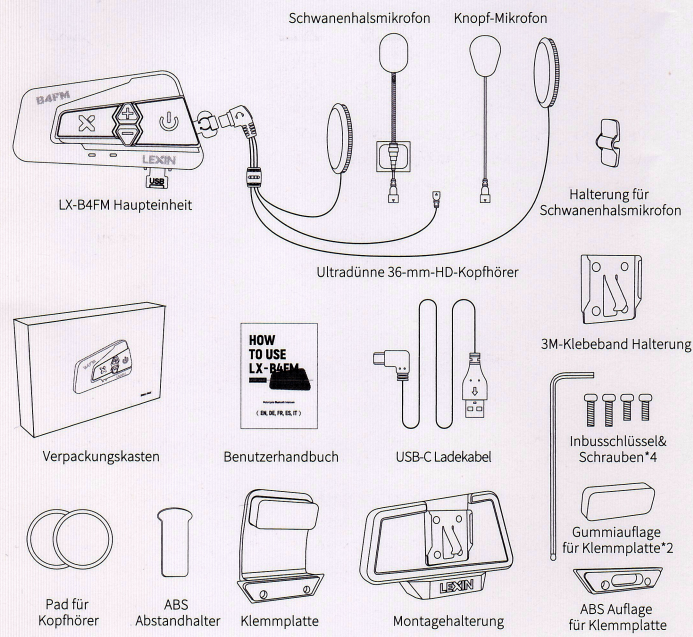



## Montageanweisungen

### Installation der Montagehalterung

#### ① Mit den Schrauben zu installieren

Setzen Sie die Montagehalterung zwischen dem Innenpolster und der Außenschale des Helms ein, und ziehen Sie die Schrauben mit dem Inbusschlüssel zwischen der Halterung und der Klemmplatte fest.

**Hinweis:** Je nach Dicke des Rands von Ihrem Helmen sollen 0

bis 2 Stück Gummiauflage an der empfohlenen Position ④ und ⑤ hinzugefügt werden. Wenn Sie die ABS Auflage an Position ③ anbringen müssen, verwenden Sie bitte die beiden längeren Schrauben.

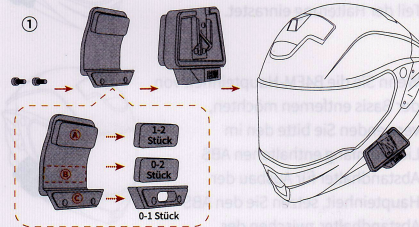

②

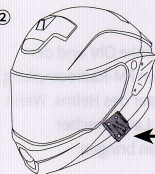

#### ② Mit der 3M-Klebeband Halterung zu installieren

Wenn Sie nicht mit den Schrauben und der Klemmplatte die Haupteinheit befestigen möchten, können Sie auch die Halterung mit 3M-Klebeband am Helm befestigen. Ziehen Sie die Schutzfolie vom doppelseitigen 3M-Klebeband ab und bringen Sie die

Klebeband-Halterung an der entsprechenden Position des Helms an. Halten Sie sie für 15 Sekunden gedrückt und lassen Sie den Klebstoff für 24 Stunden trocknen.

**Achtung:** Auch wenn die 3M-Klebebandhalterung aus Gründen der Einfachheit vorgesehen ist, empfiehlt LEXIN die Verwendung der Montagehalterung mit Schrauben. Die 3M-Klebeband Halterung wird als Option angeboten, die Sie auf eigene Gefahr und Verantwortung verwenden müssen. LEXIN übernimmt keine Verantwortung für die Verwendung.

**Installation der B4FM Haupteinheit**

Um die B4FM Haupteinheit zu montieren, sollen Sie die Haupteinheit nach unten auf die Halterung schieben, bis sie fest in den unteren Teil der Halterung einrastet.

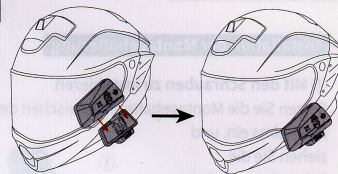

Wenn Sie die B4FM-Haupteinheit von der Basis entfernen möchten, verwenden Sie bitte den im Lieferumfang enthaltenen ABS Abstandhalter für Ausbau der Haupteinheit, setzen Sie den ABS Abstandhalter zwischen der B4FM-Haupteinheit und der Basis ein und drücken Sie die Haupteinheit nach oben, um die Haupteinheit einfach von der Basis zu entfernen.

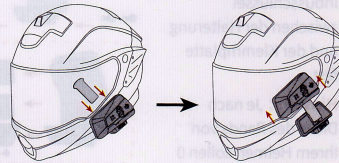
**Installation der Kopfhörer**

**Hinweis:** Der Lautsprecher mit dem kürzeren Kabel ist für das linke Ohr und der Lautsprecher mit dem längeren Kabel für das rechte Ohr, um den FM-Radioempfang zu verbessern. Setzen Sie den Lautsprecher in den inneren Polster des Helms. Wenn der Helm tiefe Positionen der Lautsprecher hat, können Sie die Lautsprecher mithilfe des mitgelieferten Pad der Kopfhörer nahe an Ihre Ohren bringen.

**Schritt 1:** Reißen Sie die raue Oberfläche des Lautsprecher-Klettverschlusses ab und befestigen Sie ihn am Innenfutter des Helms;  
**Schritt 2:** Setzen Sie die Lautsprecher in den inneren Polster des Helms. Wenn der

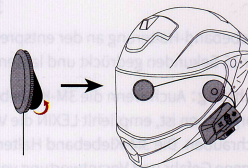



Helm tiefe Ohrentaschen hat, können Sie die Lautsprecher mithilfe des mitgelieferten Pad der Kopfhörer nahe an Ihre Ohren bringen, um die bessere Klangqualität zu erzielen.

**Schritt 3:** Verstecken Sie das überschüssige Kopfhörer-Kabel zwischen dem Helm-Polster und der Schale.

**Hinweis:** Wir haben zwei zusätzliche Lautsprecher-Pads ausgestattet. Einige Helme sind größer oder die reservierte Position der Lautsprecher ist tiefer. Zu diesem Zeitpunkt können Sie das Lautsprecher-Pad verwenden, um die Dicke der Lautsprecher zu erhöhen und die Lautsprecher nahe an Ihre Ohren anzupassen, um eine bessere Klangqualität zu erzielen.

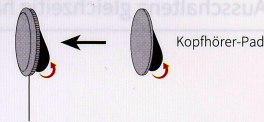

#### Installation des Mikrofons

**Hinweis:** Der Schwanenhalsmikrofon und der Knopf-Mikrofon können zwischen Integralhelm oder offenem Helm ausgetauscht werden. Die Wahl zwischen beiden hängt von Ihrer Präferenz und dem am besten geeigneten Mikrofon für Ihren Helm ab.

##### Integralhelm/Knopf-Mikrofon

Schritt 1: Suchen Sie einen Bereich in der Mitte vom Mundbereich auf der Helm, um die raue Oberfläche des Mikrofon-Klettverschlusses auf dieser Stelle zu kleben.

Schritt 2: Befestigen Sie den Knopf-Mikrofon auf dem geklebten Klettverschluss.

Schritt 3: Schließen Sie den Mikrofon von der linken Seite an den Kopfhörer an.

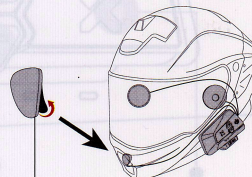

##### Offener Helm/Schwanenhalsmikrofon

Schritt 1: Kleben Sie die raue Oberfläche des Mikrofon-Klettverschlusses in der linken Stelle innen des Helms. Befestigen Sie den Schwanenhalsmikrofon darauf.

Schritt 2: Passen Sie die Richtung des Mikrofons so an, dass die dreieckige Markierung am Mikrofon auf Ihren Mund zeigt.

Schritt 3: Verwenden Sie bei Bedarf eine Mikrofonhalterung zur Befestigung des Mikrofons.

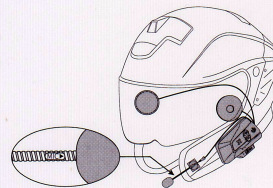





### Allgemeine Einstellungen

Ein-/Ausschalten= gleichzeitig halten **X** + **U** für 1 Sekunde gedrückt

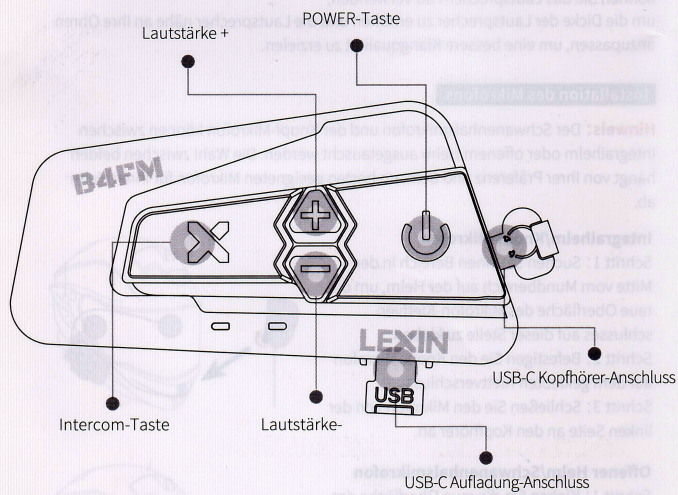



### Ein-/Ausschalten

**Einschalten:** Während Ausschalten halten Sie die POWER-Taste und die Intercom-Taste zum Einschalten gleichzeitig für 1 Sekunde gedrückt. Die LED blinkt blau. Sie können die Sprachansage über „Power on“ und gleichzeitig über die Akkuleistung hören.

**Ausschalten:** Während Einschalten halten Sie die POWER-Taste und die Intercom-Taste zum Ausschalten gleichzeitig für 1 Sekunde gedrückt. Die LED blinkt rot. Sie können die Sprachansage über „Power off“ hören.

### Akku

**Aufladen:** Schließen Sie das USB-C Kabel an dem USB-C Aufladung-Anschluss der Haupteinheit und stecken Sie das USB zum Aufladen in den USB-Anschluss eines beliebigen DC-5V Strom-Gerät, z. B. eines Mobiltelefons Ladegerät, Computer, Laptop oder Powerbank usw. Während Aufladung wird die LED rot zeigen. Bei voller Aufladung wird die LED blau zeigen. Der Vorgang zur vollen Aufladung wird ca. 3 Stunden dauern.

**Niedriger Batteriealarm:** Wenn die Akkuleistung unter 30% bleibt, ertönt ein Signalton alle 5 Minuten. Zu diesem Zeitpunkt wird das Gerät weiter 1 bis 1,5 Stunden arbeiten. Wenn die Akkuleistung unter 20% ist, wird das Gerät sich ausschalten.

### Benachrichtigung und Prüfung der Akkuleistung:

Wenn Sie das Gerät jedes Mal einschalten, wird die aktuelle Akkuleistung automatisch bemeldet. Im Standby-Modus halten Sie die Lautstärke - für 1 Sekunde gedrückt. Dann wird das Gerät durch Sprachansage die aktuelle Akkuleistung benachrichtigen.

**Hinweis:** Die Akkuleistung wird in folgenden Stufen geteilt: 100%, 80%, 50%, 30%, niedrig.

### Kopplung des LX-B4FM mit anderen Bluetooth-Geräte

#### Kopplung mit einem Mobiltelefon

Schritt 1: Während Ausschalten halten Sie die POWER-Taste (⏻) ca. für 5 Sekunden gedrückt, bis die LED blau und rot abwechselnd blinken. Jetzt ist das Gerät im Bluetooth-Verbindung Modus.

**Achtung:** Bitte verwenden Sie nicht die Intercom-Taste anstelle der Power-Taste, um Ihr Handy oder Navi-Gerät mit B4FM zu koppeln.

Schritt 2: Suchen Sie auf Ihrem Mobiltelefon nach Bluetooth-Geräten. Das Headset wird auf Ihrem Mobiltelefon als „LX-B4FM“ angezeigt.



Schritt 3: Klicken Sie auf dem Name „LX-B4FM“ zur Verbindung. Geben Sie bei Bedarf „0000“ für die PIN ein.

Schritt 4: Legen Sie bitte auf Ihrem Mobiltelefon fest, ob die Verbindung geschafft ist.

**Hinweis:** Falls die LED am LX-B4FM Gerät blinkt blau, bedeutet es, dass die Verbindung fertig hergestellt wurde.

#### **Kopplung mit Navigationsgerät**

Schritt 1: Während Ausschalten drücken Sie die POWER-Taste für 5 Sekunden, bis die LED rot und blau abwechselnd blinken. Jetzt ist das Gerät im Bluetooth-Verbindung Modus.

Schritt 2: Folgen der Verbindungsanleitung von Ihrem Navigationsgerät verbinden Sie es mit dem LX-B4FM Gerät.

**Hinweis:** Nach erfolgreicher Verbindung können Sie durch LX-B4FM die Navi-Ansagen vom GPS hören.

#### **Mobiltelefonanrufe**

**Eingehenden Anruf annehmen:** Klicken Sie auf die POWER-Taste, um den Anruf anzunehmen.

**Automatische Annahme:** Das Gerät wird den eingehenden Anruf nach 12 Sekunden automatisch annehmen.

**Aktivieren/Deaktivieren der automatische Annahme:** Während das Gerät eingeschaltet ist, halten Sie die Lautstärke + für 5 Sekunden gedrückt. Die blaue LED blinkt dreimal, um anzuzeigen, dass die automatische Annahme aktiviert ist. Oder halten Sie die Lautstärke + für 5 Sekunden gedrückt, dann blinkt die rote LED dreimal. Es zeigt, dass die automatische Annahme deaktiviert ist.

**Anruf beenden:** Klicken Sie auf die POWER-Taste, um den Anruf zu beenden.

**Eingehenden Anruf ablehnen:** Doppelklicken Sie auf die POWER-Taste, um den eingehenden Anruf abzulehnen.

**Wahl-Wiederholung der letzten Anrufnummer:** Im Standby-Modus doppelklicken Sie auf die Lautstärke +, um die letzte Anrufnummer zu wahlwiederholen.

**Sprachbefehle-Assistent des Mobiltelefons:** Nach erfolgreicher Kopplung mit Handy und im Standby-Modus doppelklicken Sie auf die Lautstärke -, um Siri oder S-Voice vom Mobiltelefon zu aktivieren.



### Lautstärke- und Musiksteuerung

#### Lautstärke erhöhen/senken

Halten Sie die Lautstärke + oder die Lautstärke - gedrückt, um die Lautstärke einzustellen. Sie würden einen Piepton hören, wenn die maximale oder minimale Lautstärke erreicht ist.

#### Hinweis:

1. Wenn das Gerät sich im Modus von Musik-Wiedergabe/ FM-Radio/ Intercom-Gespräch/Telefonieren befindet, können Sie dann die Lautstärke einstellen.
2. Wenn Sie mit dem Gerät das Audio aus Mobiltelefon hören, müssen Sie auch die Lautstärke des Telefons anpassen, um größere Lautstärke zu erzielen.
3. Klicken Sie die Lautstärke-Taste, um die Lautstärke langsam anzupassen. Halten Sie die Lautstärke-Taste gedrückt, um die Lautstärke schnell anzupassen.

#### Anhalten/Abspielen

Klicken Sie auf die POWER-Taste, um die Musik anzuhalten oder abzuspielen.

#### Lied wechseln

Doppelklicken Sie auf die Lautstärke +, um nächstes Lied abzuspielen. Doppelklicken Sie auf die Lautstärke -, um vorheriges Lied wiederzugeben.

#### Musik teilen

Das LX-B4FM Gerät (A), das Musik abspielt, kann die Musik mit einem anderen LX-B4FM Gerät (B) teilen. Wenn A Musik abspielt, doppelklicken Sie auf die POWER-Taste von Gerät A zum Aktivieren des Musik-Teilen-Modus. Wenn sich Gerät B im Standby-Modus befindet, doppelklicken Sie auf die POWER-Taste von Gerät B. Gerät B wird nach Gerät A suchen und eine Verbindung zu Gerät A herstellen. Anschließend wird Gerät B automatisch die Musik von Gerät A abspielen.

**Hinweis:** Die Funktion für Musik-Teilen wird nur zwischen irgendzwei Geräte geschafft.

#### Stoppen Musik-Teilen

Während das LX-B4FM Gerät im Modus von Musik-Teilen ist, doppelklicken Sie auf die POWER-Taste, um die Funktion für Musik-Teilen zu deaktivieren.



### Intercom Kopplung

Das LX-B4FM Bluetooth Headset verfügt über eine Technologie für Vollduplex-Gegensprech und unterstützt das Gruppengespräch. Der Intercom-Modus von LX-B4FM wird in 4-Wege-Gespräch und in Gruppengespräch unterteilt ist. Das Gruppengespräch kann bis zu 10 Teilnehmer innere Kommunikation unterstützen.

**Hinweis:** Wir möchten Ihnen dringend empfehlen, die vorhandene Verbindung vor der Kopplung des Gerätes zu löschen. Um die bestehende Verbindung zu löschen, halten Sie die Lautstärke + und die Lautstärke - gleichzeitig gedrückt, bis die rote LED schnell blinkt. Dieses Verfahren kann alle vorherige Verbindung des Gerätes löschen.

**Während Einschalten jedes Mal wird das Gerät im Modus von 4-Wege-Gespräch. Das Gruppengespräch über 5 Teilnehmer (inkl. 5 Teilnehmer) muss so aktiviert werden, dass im Standby-Modus Sie die POWER-Taste für 8 Sekunden gedrückt halten. Dabei werden Sie den Piepton hören und die rote LED schnell blinken, was bedeutet, dass das Gerät schon den Modus in Gruppengespräch wechselt hat. Diese Bedienung hat keine Erinnerungsfunktion. Jedermals Einschalten wird sich das Gerät im Modus von 4-Wege-Gespräch befinden. Um den Modus für Gruppengespräch (5 Teilnehmer oder über 5) einzustellen, soll man während Einschalten die POWER-Taste für 8 Sekunden gedrückt halten.**



## 2 bis 4-Wege Intercom Kopplung

**Schritt ① (zwei-Wege-Kopplung)**: Durch die Intercom-Taste koppeln Sie zwei LX-B4FM Geräte. Im Standby-Modus halten Sie die Intercom-Taste von dem ersten LX-B4FM Gerät und dem zweiten LX-B4FM Gerät für 1 Sekunde gedrückt. Im Kopplungs-Modus wird die Sprachansage „Pairing“ berichtet und werden die LED rot und blau blinken.

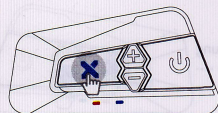

Halten Sie die Intercom-Taste für 1 Sek.  
die LED rot und blau blinken  
(Das erste Gerät)

Kopplung

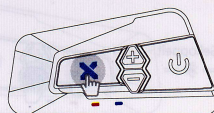

Halten Sie die Intercom-Taste für 1 Sek. gedrückt,  
bis die LED rot und blau blinken  
(Das zweite Gerät)

Klicken Sie auf die Intercom-Taste eines der beiden Geräte zum Suchen. Die blaue LED wird schnell blinken. Nach erfolgreicher Kopplung wird die blaue LED langsam blinken.

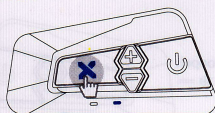

Klicken Sie auf die Intercom-Taste,  
bis die LED schnell blau blinkt  
(Das erste Gerät)

Gekoppelt

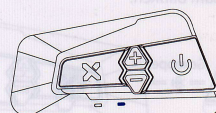

blaue LED schnell blinkt  
(Das zweite Gerät)

Nach der Kopplung werden die LED auf beiden Geräten langsam blau blinken und wird die Sprachansage „Pairing Successful“ berichtet.

**Intercom-Gespräch starten:** Nach der erfolgreicher Kopplung klicken Sie auf die Intercom-Taste von irgendeinem Gerät, um das Intercom-Gespräch zu starten. Im Intercom-Modus werden die LED blau und rot gleichzeitig blinken. Klicken Sie auf die POWER-Taste, werden die Geräte das aktuelle Intercom-Gespräch entkoppeln. Klicken Sie auf die Intercom-Taste wieder mal, werden die Geräte das Intercom-Gespräch rückkehren.

**Hinweis:** Falls Sie zwei LX-B4FM Geräte miteinander verbinden möchten, brauchen Sie nur den Schritt ① zu schaffen.



**Schritt ② (3-Wege-Kopplung):** Bitte folgen Sie zuerst dem Schritt ①, um das erste Gerät mit dem zweiten Gerät zu koppeln. Durch die Intercom-Taste und die Lautstärke - können Sie das dritte LX-B4FM verbinden. Im Standby-Modus halten Sie die Intercom-Taste und die Lautstärke - gleichzeitig von dem zweiten LX-B4FM und dem dritten LX-B4FM für 1 Sekunde gedrückt. Im Kopplung-Modus wird die Sprachansage „Pairing“ berichtet und werden die LED rot und blau blinken.



Klicken Sie auf die Intercom-Taste irgendeines Gerätes zum Suchen. Die blaue LED wird schnell blinken. Nach erfolgreicher Kopplung werden die blaue LED von drei Geräte langsam blinken.

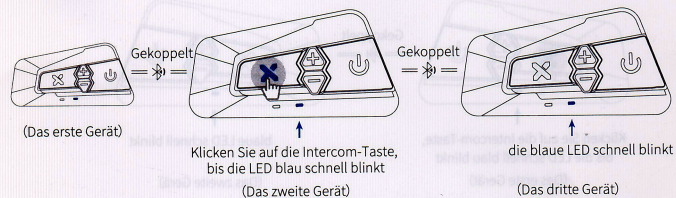

Nach erfolgreicher Kopplung werden die blaue LED von drei Geräte langsam blinken. Die Sprachansage wird „Pairing successful“ berichtet.

**Intercom-Gespräch starten:** Nach der erfolgreicher Kopplung klicken Sie auf die Intercom-Taste von irgendeinem Gerät, um das Intercom-Gespräch zu starten. Im Intercom-Modus werden die LED blau und rot gleichzeitig blinken. Klicken Sie auf die POWER-Taste, werden die Geräte das aktuelle Intercom-Gespräch entkoppeln. Klicken Sie auf die Intercom-Taste wieder mal, werden die Geräte das Intercom-Gespräch rückkehren.

**Hinweis:** Falls das zweite Gerät entkoppelt ist, werden diese drei Geräten entgekoppelt.



**4-Wege-Kopplung:** Bitte folgen Sie zuerst dem Schritt ① und ②, um die ersten, zweiten und dritten Geräten miteinander zu koppeln. Durch die Intercom-Taste können Sie die Geräte mit dem vierten LX-B4FM verbinden.

Im Standby-Modus halten Sie die Intercom-Taste von dem dritten Gerät und dem vierten Gerät für 1 Sekunde gedrückt. Im Kopplung-Modus wird die Sprachansage „Pairing“ berichtet und werden die LED rot und blau blinken.

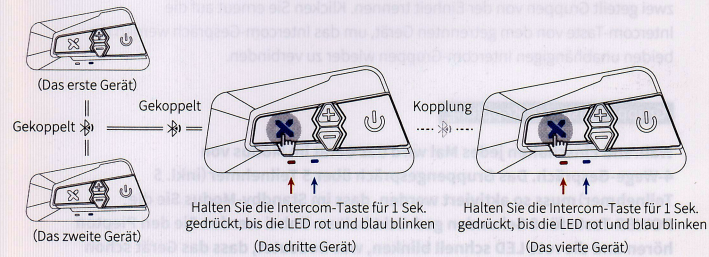

Klicken Sie auf die Intercom-Taste irgendeines Gerätes zum Suchen. Die blaue LED wird schnell blinken. Nach erfolgreicher Kopplung werden die blaue LED von vier Geräte langsam blinken.

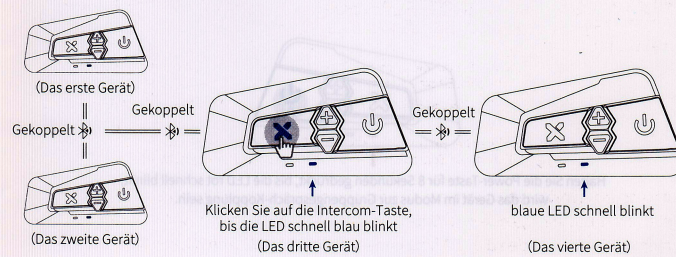

Nach der erfolgreichen Kopplung werden die LED langsam blau blinken. Die Sprachansage wird „Pairing successful“ berichten.





**Intercom-Gespräch starten:** Nach der erfolgreicher Kopplung klicken Sie auf die Intercom-Taste von irgendeinem Gerät, um das Intercom-Gespräch zu starten. Im Intercom-Modus werden die LED blau und rot gleichzeitig blinken. Klicken Sie auf die POWER-Taste, werden die Geräte das aktuelle Intercom-Gespräch entkoppeln. Klicken Sie auf die Intercom-Taste wieder mal, werden die Geräte das Intercom-Gespräch rückkehren.

**Hinweis:** Wenn eines der Geräte die Verbindung trennt, wird die Intercom-Gruppe in zwei geteilt Gruppen von der Einheit trennen. Klicken Sie erneut auf die Intercom-Taste von dem getrennten Gerät, um das Intercom-Gespräch werden die beiden unabhängigen Intercom-Gruppen wieder zu verbinden.

#### Gruppengespräch Kopplung

**Während Einschalten jedes Mal wird das Gerät im Modus von 4-Wege-Gespräch. Das Gruppengespräch über 5 Teilnehmer (inkl. 5 Teilnehmer) muss so aktiviert werden, dass im Standby-Modus Sie die POWER-Taste für 8 Sekunden gedrückt halten. Dabei werden Sie den Piepton hören und die rote LED schnell blinken, was bedeutet, dass das Gerät schon den Modus in Gruppengespräch wechselt hat. Diese Bedienung hat keine Erinnerungsfunktion. Jedermals Einschalten wird sich das Gerät im Modus von 4-Wege-Gespräch befinden. Um den Modus für Gruppengespräch (5 Teilnehmer oder über 5) einzustellen, soll man während Einschalten die POWER-Taste für 8 Sekunden gedrückt halten.**

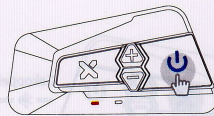

Halten Sie die Power-Taste für 8 Sekunden gedrückt, bis die LED rot schnell blinkt, wird das Gerät im Modus zur Gruppengespräch-Kopplung sein.



**Gruppengespräch Kopplung:** Fünf oder mehr als fünf LX-B4FM Geräte zu koppeln, wiederholen Sie die folgenden Schritte:

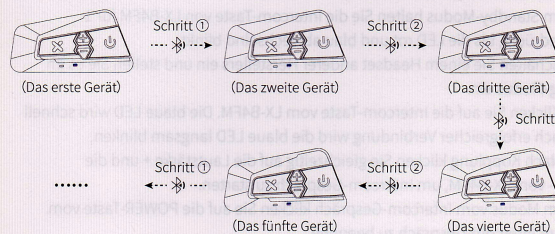

**Hinweis:** Jedes LX-B4FM kann maximal mit zwei anderen LX-B4FM Geräte gekoppelt werden, dh einem davor und einem danach, um Gruppengespräch-Kopplungen zu realisieren. Zum Beispi, nach der Kopplung des dritten Gerätes mit dem zweiten Gerät und mit dem vierten Gerät gibt es keinen Kanal für das dritte Gerät, mit mehr Gerät zu koppeln.

**Intercom-Gespräch starten:** Nach der erfolgreicher Kopplung klicken Sie auf die Intercom-Taste von irgendeinem Gerät, um das Intercom-Gespräch zu starten. Im Intercom-Modus werden die LED blau und rot gleichzeitig blinken. Klicken Sie auf die POWER-Taste, werden die Geräte das aktuelle Intercom-Gespräch entkoppeln. Klicken Sie auf die Intercom-Taste wieder mal, werden die Geräte das Intercom-Gespräch rückkehren.

**Hinweis:** Wenn eines der Geräte die Verbindung trennt, wird die Intercom-Gruppe in zwei geteilt Gruppen von der Einheit trennen. Klicken Sie erneut auf die Intercom-Taste auf das getrennte Gerät, um das Intercom-Gespräch werden die beiden unabhängigen Intercom-Gruppen wieder zu verbinden.

**Hinweis:** Wenn eines der Geräte die Verbindung trennt, wird die Intercom-Gruppe in zwei geteilt Gruppen von der Einheit trennen. Klicken Sie erneut auf die Intercom-Taste auf das getrennte Gerät, um das Intercom-Gespräch werden die beiden unabhängigen Intercom-Gruppen wieder zu verbinden.

**Löschung der bestehenden Intercom-Verbindung:** Halten Sie die Lautstärke + und die Lautstärke - gleichzeitig für 1 Sekunde gedrückt, bis die LED rot blinkt, um die bestehende Intercom-Verbindung zu löschen.

**Universelle Kopplung****Mit einem Headset anderes Herstellers verbinden**

Schritt 1: Im Standby-Modus halten Sie die Intercom-Taste von LX-B4FM für 1 Sekunde gedrückt, bis die LED rot und blau abwechselnd blinkt.

Schritt 2: Schalten Sie ein Headset anderer Hersteller ein und stellen Sie es im Verbindung-Modus ein.

Schritt 3: Klicken Sie auf die Intercom-Taste vom LX-B4FM. Die blaue LED wird schnell blinken. Nach erfolgreicher Verbindung wird die blaue LED langsam blinken.

Schritt 4: Nach Kopplung klicken Sie gleichzeitig auf die Lautstärke + und die Lautstärke - vom LX-B4FM, um Intercom-Gespräch zu starten.

Schritt 5: Im Modus vom Intercom-Gespräch klicken Sie auf die POWER-Taste vom LX-B4FM, um Intercom-Gespräch zu beenden.

**FM Radio****Einschalten/Ausschalten**

Einschalten des FM Radio: Halten Sie die POWER-Taste für 1 Sekunde gedrückt, um FM Radio einzuschalten.

Ausschalten des FM Radio: Während Einschalten des FM Radio halten Sie die POWER-Taste für 1 Sekunde gedrückt, um FM Radio auszuschalten.

**FM-Sender suchen**

Nach unten scannen: Doppelklicken Sie auf die Lautstärke +. Nach der Sprachansage wird das Gerät nach unten den Sender einstellen.

Nach oben scannen: Doppelklicken Sie auf die Lautstärke -. Nach der Sprachansage wird das Gerät nach oben den Sender einstellen.

**FM-Sender speichern**

Während das Gerät im Modus vom FM-Radio ist, doppelklicken Sie auf die POWER-Taste, um den aktuellen Sender zu speichern. Gleichzeitig gibt es den Piepton, der bedeutet, dass der Sender gespeichert wurde. Insgesamt kann das Gerät 6 Sender speichern. Nach vollen Speichern wird es in einem Zyklus den vorherigen Sender abdecken.

**Den gespeicherten Sender wiedergeben**

Während das Gerät im Modus von FM Radio ist, klicken Sie auf die POWER-Taste, um die gespeicherte Sender in einem Zyklus wiederzugeben.